

vollara®
AIR & SURFACEPRO XL

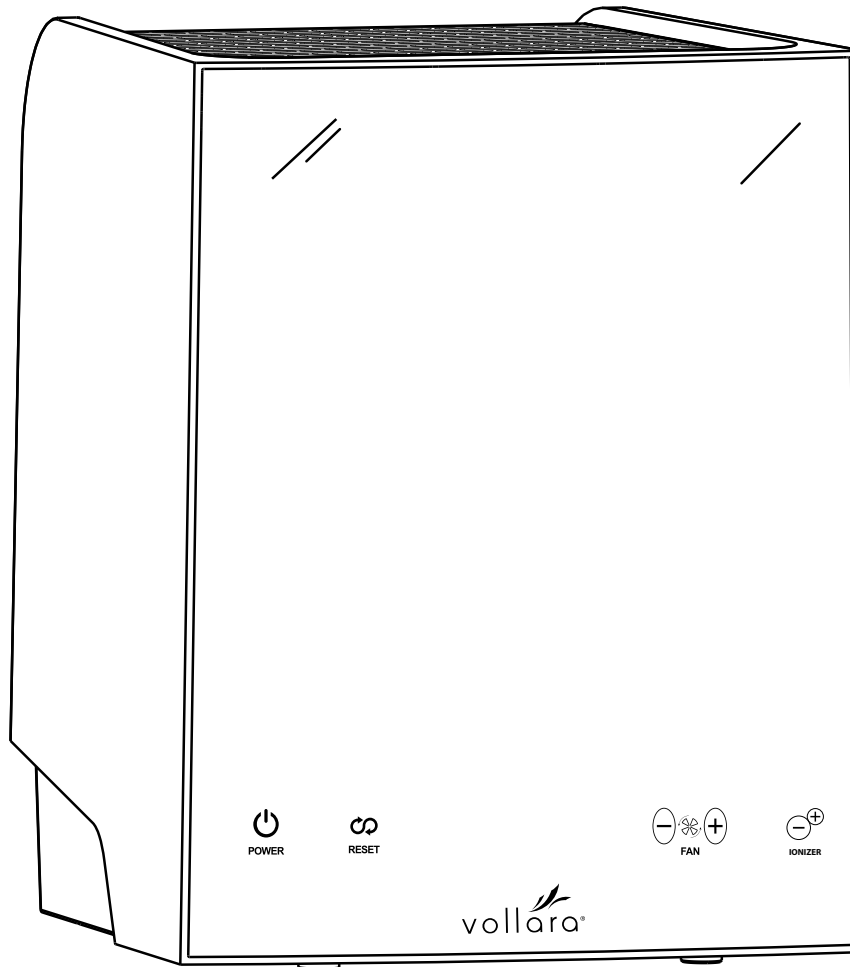

**SISTEMA PORTÁTIL DE PURIFICACIÓN
DE SUPERFICIES Y AIRE**

LEA DETENIDAMENTE EL MANUAL PARA USARLO APROPIADAMENTE Y OPERARLO DE FORMA ÓPTIMA.



INFORMACIÓN GENERAL

RESUMEN DEL PRODUCTO

¡Enhorabuena por su compra! Su nuevo Vollara® Air & Surface Pro XL emplea la tecnología probada ActivePure para proporcionar purificación de superficies y aire 24/7. Lea y observe todos los procedimientos de servicio descritos en este manual del propietario, y utilice únicamente piezas de repuesto originales de Vollara.

CONTENIDO

Resumen del Producto	2
Especificaciones	2
Instrucciones de Seguridad Importantes	3
Solo para Clientes en Canadá	4
Inspección	5
Características de la Unidad	5
Operación	6
Notificaciones del Panel de Control	7
Recordatorios de Mantenimiento	7
Mantenimiento General	8
Retirar el Juego de Filtro	9
Eliminación del Juego de Células ActivePure®	10
Instalación del Juego de Células ActivePure®	10
Resolución de Problemas	11
Piezas de Recambio y Servicio	12
Información de la Garantía	13
Declaración de la FCC y de la Parte Responsable	14

RELLENE Y GUARDE

Registre aquí la información sobre su nuevo Vollara Air & Surface Pro XL. Guárdelo para futura referencia.

No. de Modelo: _____

No de serie: _____

Fecha da Compra: _____

Distribuidor independiente de Vollara

Nombre: _____

No de Telefono: _____

Dirección: _____

ESPECIFICACIONES

Vollara Air & Surface Pro XL

- Número de modelo: B1040C
- Número de ventas: 00772

El modelo B1040C cumple con el límite de emisiones de ozono de California. Con certificación CARB

Tecnología:

- Tecnología ActivePure (2 células) — bombilla de 290 mA
- Lámina de filtro HEPA
- Filtro carbón activado
- Cepillos de carbono

Eléctrica:

- Voltaje de entrada: 100-240 VCA; 50/60 Hz
- Fuente de alimentación externa: CC 24 voltios; 3 amperios Máx
- Consumo de energía: 56 vatios Máx

Mecánica:

- Flujo de aire nominal: 40-110 CFM Ventilador de Velocidad Ajustable

Seguridad:

- Conforme con UL 867

Nivel de Ruido:

- 45 dB(A) (bajo); 55 dB(A) (alto)

Peso y Dimensiones:

- 10,4 lbs (4,72 kg)
- 35,9 cm x 29,7 cm x 30,5 cm (14,17" x 11,7" x 12")

Temperatura de Funcionamiento:

- 1,6 °C– 38 °C (34°F - 100°F)

Cobertura¹:

- Hasta 325 m² (3500 pies cuadrados) dependiendo de la densidad de ocupantes y otros factores¹. Superficie comercial de alta densidad que no exceda los 69,7 m² (750 pies cuadrados).

Garantía:

- Garantía limitada de tres (3) años

Nos reservamos el derecho a cambiar o modificar cualquier especificación sin previo aviso.

1. Asume techos de 2,4 metros de altura. Las soluciones deben personalizarse de acuerdo con diversos factores, entre los que están las capacidades y ajustes de los sistemas de climatización, los flujos de aire, teniendo en cuenta las paredes, la presión del aire y las puertas, temperaturas y humedades ambientales, densidad variable, concentraciones de COV conocidas y otras capas de protección.

ALMACENAMIENTO Y ELIMINACIÓN

No elimine este producto como basura doméstica. La basura eléctrica y los productos electrónicos se deben reciclar apropiadamente según las practicas establecidas por sus autoridades locales.

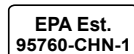

Intertek
5012356

Si tiene alguna pregunta sobre este producto de Vollara o algún otro, contacte con el Propietario Comercial Independiente de Vollara o contacte con Atención al Cliente en (+1) 800.989.2299 o escriba a customerservice@vollara.com

INSTRUCCIONES DE SEGURIDAD IMPORTANTES



¡AVISO!

- Pueden producirse daños lesiones oculares al mirar directamente la luz de la bombilla utilizada en este producto; siempre apague y desconecte la unidad antes de retirar los filtros o las bombillas
- No utilice esta unidad si el juego de filtro y la tapa trasera no están instalados
- Desconecte el cable de alimentación antes de realizar el mantenimiento
- Al utilizar aparatos eléctricos, siga siempre las precauciones básicas para reducir el riesgo de incendios, descargas eléctricas y lesiones personales:



PRECAUCIÓN

- Deje que su Vollara® Air & Surface Pro XL se caliente hasta temperatura ambiente antes de ponerlo en funcionamiento; encender una unidad en frío puede dañarla
- No use la unidad cerca de fuentes de calor, llamas abiertas ni vapores o gases combustibles

Lea todo el manual antes de utilizar su Vollara Air & Surface Pro XL

Mantener fuera del alcance de los niños.

- **NUNCA** coloque su unidad en un lugar donde pueda caer en una bañera u otro recipiente con agua; para protegerse de peligros eléctricos, **NO** la sumerja en agua u otros líquidos
- **NO** toque el panel de control o el enchufe con las manos mojadas
- **NO** pase el cable por debajo de moqueta; **NO** cubra el cable con alfombras, correderas o revestimientos similares; coloque el cable al resguardo de áreas de tránsito y donde no haya riesgo de tropiezos
- **NO** introduzca ni permita que entren objetos extraños en las aberturas de ventilación o de escape, ya que esto puede causar descargas eléctricas, incendios, o dañar el purificador de aire
- Para evitar posibles incendios, **NO** bloquee las entradas de aire o de escape de ninguna manera; **NO** lo utilice sobre superficies blandas, como camas, donde las aberturas pueden bloquearse
- Para evitar el riesgo de incendios o de descargas eléctricas, conecte la unidad directamente a una toma de corriente
- Para desconectar la unidad, gire los controles a la posición de apagado (**OFF**) y después saque el enchufe de la toma de corriente; tire firmemente del enchufe, **NO** desenchufe tirando del cable
- Desenchufe siempre la unidad antes de moverla o limpiarla, o cuando no la esté usando
- **NO** lo use al aire libre o sobre superficies húmedas
- **NO** intente reparar ni ajustar las funciones eléctricas o mecánicas de esta unidad; esto anularía la garantía
- Conéctelo únicamente a tomas de corriente con conexión a tierra.
- Para reducir el peligro de descargas eléctricas, no cambie el enchufe de ninguna manera; **NO** utilice adaptadores

GUARDE ESTAS INSTRUCCIONES

SOLO PARA CLIENTES EN CANADÁ

VOLLARA® AIR & SURFACE PRO XL

N.º de ventas : 00772

Este dispositivo UV ayuda a reducir la difusión de virus en el aire.

Mantener fuera del alcance de los niños

Lea la etiqueta y el manual del propietario antes de usar: vollara.com/manuals

PRECAUCIONES:

ADVERTENCIA: Este aparato emite radiación UV. Si el aparato se usa de manera no prevista o hay daños en la carcasa, esto puede resultar en exposición a la radiación ultravioleta. La radiación ultravioleta puede causar irritación ocular y cutánea. Evite exponer los ojos y la piel a la radiación ultravioleta.

INSTRUCCIONES DE PRIMEROS AUXILIOS: Contacte con su proveedor de servicios sanitarios si se lesiona usando el aparato.

INSTRUCCIONES DE USO:

Enchufe el cable en una toma eléctrica que funcione, dejando al menos dos-tres centímetros de espacio para que haya corriente de aire. Consulte este manual para ver instrucciones detalladas sobre el uso, manejo, almacenamiento y eliminación del aparato, así como procedimientos para mitigar riesgos asociados.

El uso de este aparato es un complemento, no un sustituto para prácticas estándar de control de infecciones; los usuarios deben seguir todas las prácticas de control de infecciones actuales, incluyendo las que tratan sobre la limpieza y desinfección de las superficies ambientales.

CONSULTAS:

AERUS CANADA, INC.
Laird Business Park
3480 Laird Road, Units 2–5 Mississauga,
Ontario, Canada, L5L 5Y4

W. Parrell, Manager
(905) 569-9399
wparrell@aerusonline.com

Aerus Canada, Inc. está afiliada con ActivePure Manufacturing, LLC
1300 Valley Drive, Bristol, VA 24201

INSPECCIÓN

1. Retire el embalaje de protección
2. Retire la unidad de la caja de envío
3. Retire todos los materiales de protección
4. Compruebe que no se hayan producido daños ni se hayan roto piezas durante el transporte

Compruebe el contenido adicional del paquete:

- Cable eléctrico (1)
 - Alimentación (1)
 - Tapón de la fuente de alimentación (1)
 - Destornillador pequeño (1)
 - Guía de inicio rápido (1)
5. Lea el manual de usuario antes de la instalación

Vollara® Air & Surface Pro XL

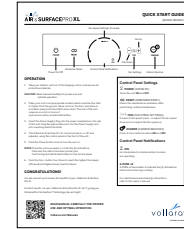
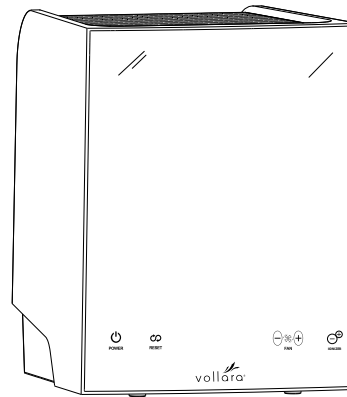

Guía de inicio



Destornillador

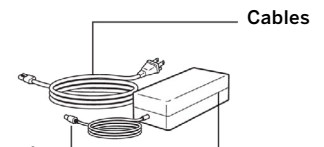

Tapón de la fuente de alimentación

Cables

Alimentación

CARACTERÍSTICAS DE LA UNIDAD

- Tecnología exclusiva ActivePure®
- Lámina de filtro HEPA
- Filtro de carbón activado
- Los numerosos cepillos de carbono ayudan a capturar contaminantes
- Ventilador de cinco velocidades
- Pantalla LED
- Recordatorios de mantenimiento
- Juego de células ActivePure® recambiables
- Rejilla trasera extraíble
- Fuente de alimentación universal con cables

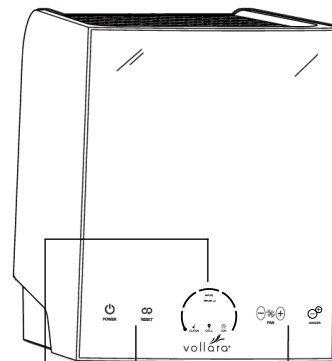

Pantalla LED

Controles y recordatorios de mantenimiento

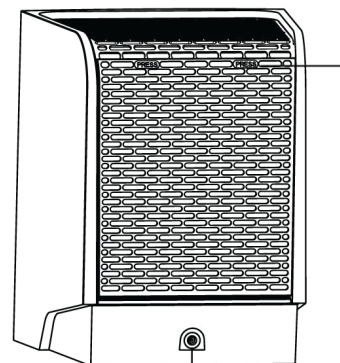

Receptáculo de alimentación

Parte trasera de la unidad/acceso trasero

OPERACIÓN



PRECAUCIÓN

- Para evitar lesiones, asegúrese de que el cable de alimentación no esté al alcance de los niños pequeños
- Lea detenidamente el manual para usarlo apropiadamente y operarlo de forma óptima.

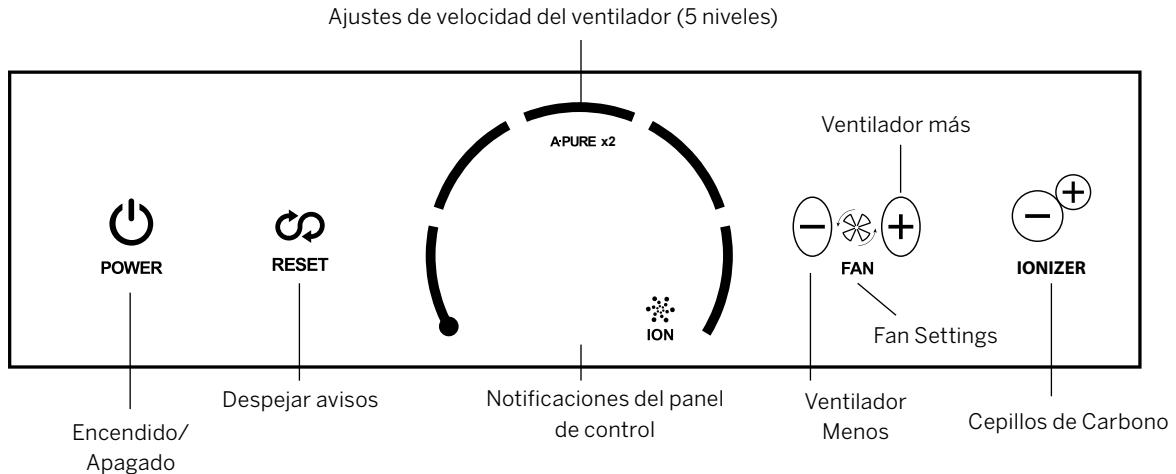

OPERACIÓN

1. Saque su unidad Vollara® fuera del embalaje de envío y retire todos los materiales de protección.
2. Coloque su unidad en un lugar apropiado, que debe ser a más de un metro del suelo. Nunca lo ponga en el suelo. Colóquela en un lugar alejado del conducto de retorno de HVAC. La parte trasera de la unidad requiere una pulgada (2,5 cm) o más de área despejada para permitir un flujo de aire sin restricciones.
3. Inserte el enchufe de alimentación en la entrada de alimentación de la parte trasera de la unidad. Enchufe el cable correspondiente en la alimentación y en una toma de corriente que funcione.
4. El Vollara Air & Surface Pro XL se puede encender, apagar y ajustar en el panel de control en la parte frontal de la unidad.
5. Pulse el botón de encendido una vez para encender la unidad.

NOTA: Cuando la unidad esté encendida, tanto las (2) Células ActivePure como los cepillos de carbono (ionizador) están en funcionamiento y aparecerán iluminados en el panel de control.

6. Pulse el botón Ventilador + cuatro veces para llegar a la máxima velocidad (nivel 5) y al máximo rendimiento.

NOTA: Para obtener los mejores resultados, mantenga en funcionamiento su Vollara Air & Surface Pro XL 24 horas al día, 7 días por semana y así obtener los beneficios de la Tecnología ActivePure día y noche.

Ajustes del Panel de Control



ENCENDIDO (STAND BY)

ENCIENDE y APAGA las unidades.



AVISOS (DESPEJAR AVISOS)

Despeja los avisos después de hacer el mantenimiento rutinario.



VENTILADOR (AJUSTES DE VELOCIDAD DEL VENTILADOR)

5 niveles de velocidad del ventilador; pulse - para bajar la velocidad o + para aumentar la velocidad.



IONIZADOR (CEPILLOS DE CARBONO)

Pulse para encender o apagar los cepillos de carbono.

Notificaciones del Panel

de Control



A·PURE x2

Ion se ilumina cuando los cepillos de carbono están en funcionamiento.

A·PURE x2

A·PURE x2 se ilumina cuando las (2) Células ActivePure están funcionando con normalidad.

Para ver las instrucciones de mantenimiento y limpieza, consulte el manual del propietario.

NOTIFICACIONES DEL PANEL DE CONTROL

La pantalla LED se utiliza para mostrar todos los ajustes actuales (ver página 5) así como para los recordatorios de mantenimiento.

Si aparece un recordatorio de mantenimiento o de servicio, la luz de fondo se iluminará y parpadeará constantemente hasta que se pulse el icono de reinicio de recordatorio o se corrija el problema de servicio.

Si se requiere mantenimiento, la pantalla de visualización se iluminará y parpadeará con el recordatorio de mantenimiento.

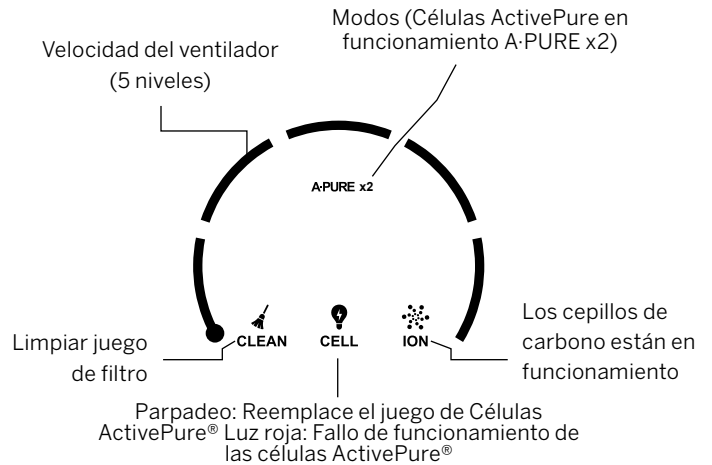

RECORDATORIOS DE MANTENIMIENTO



- **Desenchufe la unidad antes de realizar mantenimiento**
- **No utilice el Vollara® Air & Surface Pro XL si el conjunto del filtro y la tapa trasera no están correctamente instalados**



REALIZAR LIMPIEZA

- El indicador CLEAN para realizar limpieza aparecerá aproximadamente cada 180 días; para una limpieza óptima, se recomienda limpiar la unidad cada 30 días
- Limpiar el juego de filtro (ver página 8)
- Aspirar los juegos de células ActivePure
- Aspirar las aberturas de rejilla superior y trasera

NOTA: Recuerde pulsar el botón REMINDER RESET para borrar el recordatorio después del mantenimiento regular (see below)

Si el indicador CLEAN comienza a parpadear, esto significa que debe limpiar el filtro.

Siga los pasos a continuación para retirar el filtro y limpiarlo. Mantenga pulsado el botón de reinicio, aproximadamente tres segundos, hasta que oiga un pitido que indica que se ha despejado.

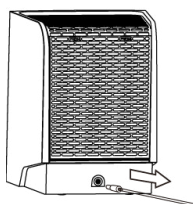

1. Desenchufe la unidad

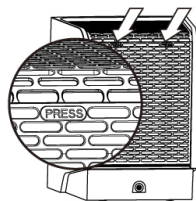

2. Apriete la parte superior de la cubierta trasera para soltar el panel trasero

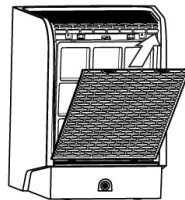

3. Levante para retirar el panel trasero

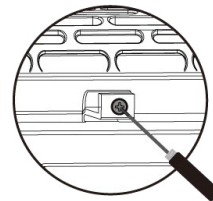

4. Utilice el destornillador incluido para desatornillar el juego de filtro

Correa de mano

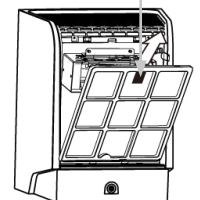

5. Levante el juego de filtro y saque para retirar

RECORDATORIOS DE MANTENIMIENTO (CONTINUACIÓN)



¡AVISO!

No utilice el Vollara® Air & Surface Pro XL si el conjunto del filtro y la tapa trasera no están correctamente instalados.



PRECAUCIÓN

El juego de células ActivePure® se debe reemplazar cada doce (12) meses, aunque la unidad no muestre este mensaje.



CELL

REEMPLAVE EL JUEGO DE CÉLULAS ACTIVEPURE

El indicador CELL se iluminará si el juego de células ActivePure deja de funcionar. Para pedir un nuevo juego de células ActivePure, contacte con su Distribuidor/Contratista independiente o con la atención al cliente de Vollara en el (+1) 800.989.2299.

Si el indicador CELL empieza a parpadear, deberá realizar las siguientes operaciones para restablecerlo:

- Después de 12 meses de uso acumulado, el indicador CELL empieza a parpadear. Después de reemplazar el juego de células ActivePure según los pasos de la página 11 del manual, haga una presión larga en el botón RESET durante tres segundos hasta que se apague/entre en espera, oírán un pitido que le indicará que el recordatorio se ha despejado.

Cuando el indicador CELL comience a parpadear en rojo, siga estos pasos para reiniciar:

- El indicador CELL parpadea en rojo para recordar al usuario que el juego de células ActivePure® no está instalado correctamente. Desenchufe la fuente de alimentación, vuelva a instalar el juego de células ActivePure® y compruebe si el enchufe está bien instalado. Tras completar la instalación, no es necesario pulsar el icono RESET, la luz roja se apaga automáticamente. Después de realizar las operaciones anteriores, si el indicador sigue parpadeando en rojo, es posible que el juego de células ActivePure® esté dañado. En este caso, contacte con su Distribuidor/Contratista independiente o con la atención al cliente de Vollara en el (+1) 800.989.2299.

Restablecer los recordatorios

Los recordatorios que se deben restablecer son **PERFORM CLEANING Y REPLACE ACTIVEPURE CELL ASSEMBLY** (después de realizar el mantenimiento, pulse el icono de Restablecer y la pantalla dejará de parpadear para recordarle que se ha despejado, vea las instrucciones anteriores para cada indicador).

MANTENIMIENTO GENERAL



¡AVISO!

Desenchufe la unidad antes de realizar mantenimiento



PRECAUCIÓN

Para mantener un rendimiento óptimo y la validez de la garantía limitada de 3 años, debe reemplazar el Juego de células ActivePure cada 12 meses, incluso si la bombilla ActivePure parece funcionar con normalidad

Es necesario realizar un mantenimiento periódico para asegurar que su Vollara Air & Surface Pro XL funciona correctamente. La unidad mostrará un recordatorio PERFORM CLEANING cuando sea el momento de realizar el mantenimiento periódico. Si la unidad funciona en un entorno muy contaminado, la unidad, el juego de células ActivePure® y el juego de filtro se deben limpiar con más frecuencia. Aquí se describen los procedimientos básicos que se deben seguir para mantener su unidad funcionando al máximo rendimiento.

Para obtener un rendimiento óptimo y evitar daños no cubiertos por la garantía, instale el filtro HEPA opcional. Si no realiza el mantenimiento rutinario, esto podría afectar al correcto funcionamiento de la unidad o hacer que falle prematuramente.

NOTA: Si se devuelve una unidad para su reparación, y se determina que el fallo ha sido causado por negligencia de la unidad o una manipulación no autorizada de cualquier componente mecánico o electrónico de la unidad, Vollara se reserva el derecho de anular la garantía del producto. El propietario deberá pagar las reparaciones requeridas.

MANTENIMIENTO GENERAL (CONTINUACIÓN)

Limpieza de la carcasa

Limpie la unidad con un paño suave humedecido (no mojado) con agua. No utilice productos químicos ni disolventes. Aspire periódicamente las rejillas superior y trasera para eliminar cualquier acumulación de pelusa.

Limpieza de los juegos de células ActivePure®

Retire los juegos de células ActivePure y aspire cuidadosamente la pelusa acumulada. No lave los juegos de células ActivePure. El agua podría dañarlas.

Limpieza del juego de filtro

1. Si el juego de filtro trasero presenta suciedad visible, simplemente extráigalo de la unidad (véase página 8) y retire las partículas gruesas con una aspiradora de mano. Este método prolongará la vida del juego de filtro.
2. Si el juego de filtro no se puede limpiar aspirando, reemplace el juego de filtro.

Reemplazo del juego de filtro

Contacte con su representante de ventas o con el servicio de atención al cliente de Vollara llamando al 800.989.2299 para obtener filtros de repuesto (consulte las páginas 8– 9 para ver las instrucciones de extracción e instalación).

NOTA: La vida útil del conjunto del filtro puede variar en función del entorno de funcionamiento.

Cambiar los juegos de células ActivePure

El juego de células ActivePure se debe cambiar cada 12 meses desde la fecha de adquisición o cuando aparezca REPLACE ACTIVEPURE CELL ASSEMBLIES en la pantalla. Para cambiar el juego de células ActivePure, siga las instrucciones de la página 10.

RETIRAR EL JUEGO DE FILTRO



- **Desenchufe la unidad antes de realizar mantenimiento**
- **No utilice el Vollara Air & Surface Pro XL si el conjunto del filtro y la tapa trasera no están correctamente instalados**

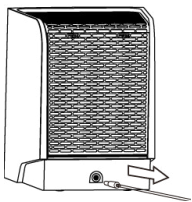

1. Desenchufe la unidad

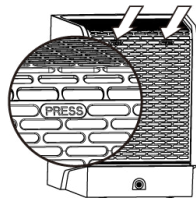

2. Apriete la parte superior de la cubierta trasera para soltar el panel trasero

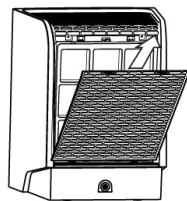

3. Levante para retirar el panel trasero

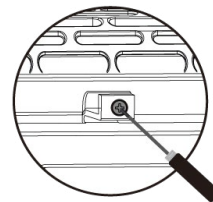

4. Utilice el destornillador incluido para desatornillar el juego de filtro

Correa de mano

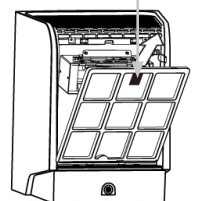

5. Levante el juego de filtro y saque para retirar

ELIMINACIÓN DEL JUEGO DE CELULAS ACTIVEPURE®



¡AVISO!

- Desenchufe la unidad antes de realizar mantenimiento
- **NO** utilice el Vollara Air & Surface Pro XL si el juego de filtro y la tapa trasera no están correctamente instalados
- **NO** mire directamente a la bombilla encendida. La exposición prolongada, incluso a la luz ultravioleta reflejada, puede causar daños oculares según las normas de la Conferencia Americana de Higienistas Industriales Gubernamentales (ACGIH).



PRECAUCIÓN

Use solo piezas de recambio auténticas de ActivePure. Las piezas que no sean de ActivePure pueden dañar la unidad y anular la garantía.

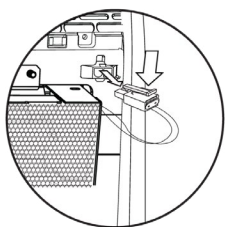

1. Suelte el conector de las células del conector del juego de células ActivePure®.

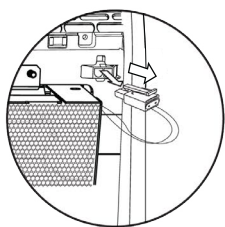

2. Tire del conector para desenchufar.

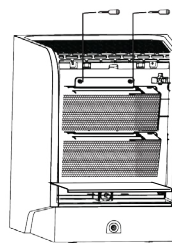

3. Retire los dos (2) tornillos de mariposa.

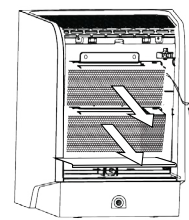

4. Deslice los juegos de células ActivePure hacia abajo y fuera de la unidad.

INSTALACIÓN DE LOS JUEGOS DE CELULAS ACTIVEPURE®



¡AVISO!

- Desenchufe la unidad antes de realizar mantenimiento
- **NO** utilice el Vollara Air & Surface Pro XL si el conjunto del filtro y la tapa trasera no están correctamente instalados
- Para el modelo B1040C: Use solo juegos de células ActivePure (bombillas 290 mA) (50294); **NO** use otro tipo de células, esto podría dañar el producto o la célula



PRECAUCIÓN

- Para mantener un rendimiento óptimo y la validez de la garantía limitada de 3 años, debe reemplazar el Juego de células ActivePure® cada 12 meses, incluso si la bombilla ActivePure parece funcionar con normalidad.
- Use solo piezas de recambio auténticas de ActivePure. Las piezas que no sean de ActivePure pueden dañar la unidad y anular la garantía.

Lengüeta central

Soporte superior

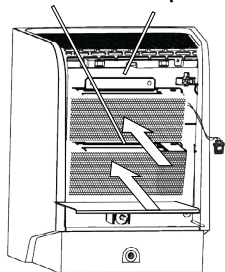

1. Inserte el juego de células ActivePure empujando hacia arriba y dentro de la unidad. Posicione el surco inferior con forma de V en la lengüeta central abajo y gire hasta colocar el soporte superior en los (2) tornillos superiores.

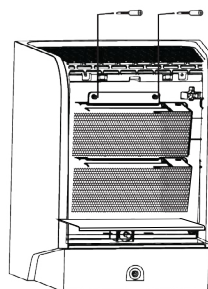

2. Inserte los dos tornillos de mariposa y apriételos. Inserte el conector del juego de células ActivePure® en el enchufe de la parte trasera de la unidad.

NOTA: Para más asistencia, consulte [el Vídeo de Mantenimiento](#)

INSTALACIÓN DE LAS CÉLULAS ACTIVEPURE® (CONTINUACIÓN)

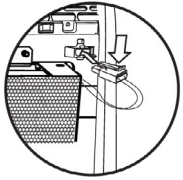

3. Presione firmemente el conector hasta que las dos lengüetas encajen.

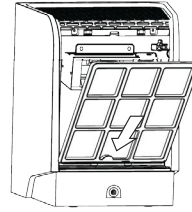

4. Reemplace el juego de filtro insertando primero la parte inferior del juego de filtro.

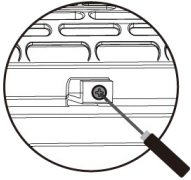

5. Utilice el destornillador incluido para atornillar el juego de filtro.

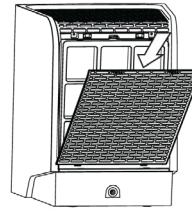

6. Vuelva a colocar la tapa trasera introduciendo primero la parte inferior y encajándola en su sitio.

RESOLUCIÓN DE PROBLEMAS

Indicadores de funcionamiento

Cuando la unidad esté en funcionamiento, la pantalla LED mostrará el ajuste del ventilador y A-PURE x2, o Ion.

Resolución de problemas: qué buscar primero

1. He enchufado la unidad, he pulsado el botón ON del Vollara® Air & Surface Pro XL y no ocurre nada. ¿Qué pasa?

- Asegúrese de que el cable de alimentación está completamente insertado en el receptáculo de la parte trasera de la unidad
- Asegúrese de que la toma de corriente puede suministrar energía a la unidad

2. La bombilla UV no funciona o aparece el mensaje «Replace ActivePure® Cell Assembly».

- Compruebe que el juego de células ActivePure® está correctamente instalado.
- Cambie el juego de células ActivePure.

3. ¿Cuáles son los problemas de aplicación más típicos?

- **Síntoma:** Se cree que se ha colocado el equipo adecuado en el entorno y el equipo no parece ser efectivo
- **Problema:** Falta de movimiento de aire, colocación incorrecta de la unidad
- **Síntoma:** Aparece una neblina visual de humo y/o partículas en el ambiente
- **Problema:** Faltan los cepillos de carbono o no hay movimiento de aire

4. El flujo de aire está restringido o reducido.

- ¿Está la unidad correctamente colocada lejos de objetos que puedan obstruir el flujo de aire?
- ¿Están limpios el juego de filtro, la tapa trasera y la rejilla superior y trasera?
- ¿Está limpio el juego de células ActivePure®?

5. ¿Cómo puedo saber si el juego de células ActivePure® funciona?

- Los juegos de células ActivePure® producen un resplandor visible a través de la rejilla superior y trasera en condiciones de poca luz.

6. La unidad no funciona.

- ¿Está la unidad enchufada?
- ¿Está seguro de que la toma de corriente está activa?
- ¿Están el juego de filtro y la tapa trasera instalados correctamente?

Si su unidad sigue sin funcionar después de solucionar los problemas, contacte con su Propietario Comercial Independiente de Vollara o contacte con Atención al Cliente para recibir más atención en el número 1.800.989.2299 o en el correo electrónico customerservice@vollara.com.

PIEZAS DE RECAMBIO Y SERVICIO



- Use solo las piezas de recambio recomendadas por el fabricante
- Para el modelo B1040C: Use solo juegos de células ActivePure (bombillas 290 mA) (50294); NO use otro tipo de células, esto podría dañar el producto o la célula

PIEZAS DE RECAMBIO	NÚMERO DE PIEZA
Juegos de células ActivePure®, 12 Inch XL (1) NOTA: Necesita reemplazar dos (2) juegos de células ActivePure para esta unidad.	50294
Juego de filtro XL (1)	50295
Fuente de alimentación con enchufe americano/europeo (1)	50296

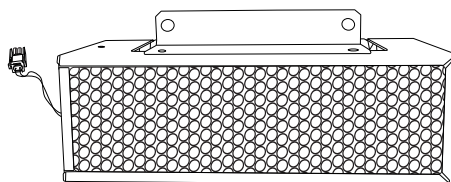
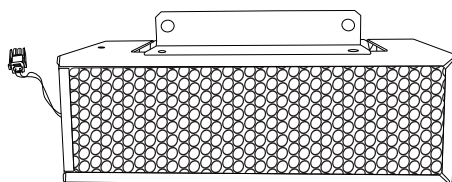

Juego de células ActivePure

Se requieren dos (2) juego de células ActivePure para que el equipo funcione.

Juego de filtro

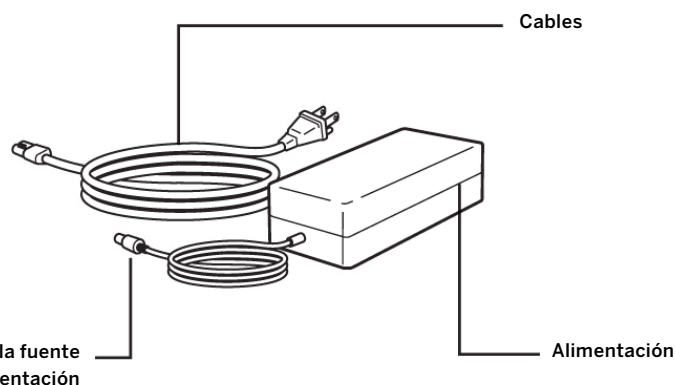
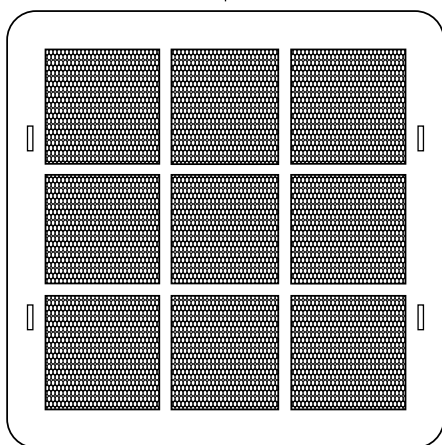

Tapón de la fuente de alimentación

Cables

Alimentación

Para pedir las piezas de recambio, contacte Propietario Comercial Independiente de Vollara o contacte con Atención al Cliente o con el servicio de atención al cliente de Vollara en el número 1.800.989.2299 o en el correo electrónico customerservice@vollara.com.

INFORMACIÓN DE LA GARANTÍA

Garantía limitada de tres (3) años

Para registrar su Vollara Air & Surface Pro XL, visite vollaraintl.com/vollara/warrantyregistration.aspx.

QUÉ CUBRE ESTA GARANTÍA

Ofrecemos garantía para el Vollara Air & Surface Pro XL al Cliente, sujeta a las siguientes condiciones, para defectos de mano de obra o material, siempre que los productos sean devueltos a Vollara, LLC dentro de los siguientes plazos:

- Vollara Air & surface Pro XL dentro de los tres (3) años siguientes a la fecha de compra
- Juegos de células ActivePure en un plazo de 12 meses desde la fecha de compra

REQUISITOS DE MANTENIMIENTO

Esta garantía está expresamente sujeta a la correcta instalación, funcionamiento, limpieza y mantenimiento, todo ello de acuerdo con el Manual del Propietario. El incumplimiento de cualquiera de estos requisitos anulará esta garantía. El mantenimiento de su Vollara Air & Surface Pro XL por personas que no sean representantes autorizados o el uso de piezas que no sean genuinas también anulará esta garantía.

Esta garantía es condicional a lo siguiente:

- El reemplazo de los juegos de células ActivePure (x2) cada 12 meses con una pieza genuina de ActivePure (se requiere Prueba de compra)
- Limpieza del juego de filtro cada 30-180 días (según las Instrucciones del manual del propietario)
- Reemplazo del juego de filtro cada 6-12 meses (se requiere prueba de compra)

CÓMO OBTENER SERVICIO DE GARANTÍA

El cliente debe ponerse en contacto con el Servicio de Atención al Cliente de Vollara o ir a vollaraintl.com/vollara/warrantyregistration.aspx para activar su garantía en un plazo de 6 meses después de la compra. Repararemos o sustituiremos y devolveremos el producto, sin cargo alguno y en un plazo razonable, sujeto a a las condiciones de los párrafos anteriores, la inspección revela que alguna pieza es defectuosa en cuanto a mano de obra o material. Si, a nuestra entera discreción, no podemos reparar el producto después de un número de intentos razonable, proporcionaremos un reembolso del precio de compra o una unidad de reemplazo, a elección de la empresa.

QUÉ NO CUBRE ESTA GARANTÍA

El desgaste ordinario no se considera un defecto de fabricación ni de material. Estas garantías no se aplican a filtros por pérdidas o daños causados por accidente, incendio, abuso, mal uso, instalación incorrecta, fugas, modificación o aplicación incorrecta.

FALTA DE NÚMEROS DE SERIE Y CANALES NO AUTORIZADOS

Si falta un número de serie válido en el producto, la garantía quedará anulada. Las garantías se anulan si el producto se adquiere a través de canales de venta no autorizados, entre los que están sitios web que no estén autorizados a vender nuestros productos o a utilizar nombres, imágenes y logotipos de marcas registradas de Vollara, así como sitios de subastas en internet (por ejemplo, ebay y Craigslist). La única presencia aprobada en internet de productos Vollara es vollara.com. Para confirmar la cobertura de la garantía antes de adquirir un producto, contacte con el servicio de atención al cliente Vollara en el 800.989.2299 con el número de serie en la parte trasera de la unidad.

EXCLUSIÓN DE OTRAS GARANTÍAS Y CONDICIONES

EXCEPTO POR LO DESCRITO EN EL PRESENTE DOCUMENTO, Y HASTA LO QUE INDIQUE LA LEGISLACIÓN APLICABLE, NO HACEMOS REPRESENTACIÓN NI GARANTÍA DE NINGÚN TIPO. SE RECHAZA EXPRESAMENTE CUALQUIER OTRO TIPO DE GARANTÍA, EXPRESA O IMPLÍCITA, INCLUIDA CUALQUIER GARANTÍA IMPLÍCITA DE COMERCIABILIDAD O IDONEIDAD PARA UN FIN DETERMINADO.

LIMITACIÓN DE RESPONSABILIDAD POR DAÑOS ESPECIALES, INCIDENTALES O CONSECUENTES

EN LA MEDIDA EN LA QUE LO DISPONGA LA LEGISLACIÓN APLICABLE, NO SEREMOS RESPONSABLES POR DAÑOS ESPECIALES, INCIDENTALES O CONSECUENTES DERIVADOS DEL INCUMPLIMIENTO DE GARANTÍAS EXPRESAS O IMPLÍCITAS, CONDICIONES, GARANTÍAS O REPRESENTACIONES, INCUMPLIMIENTO DE CONTRATO, NEGLIGENCIA O CUALQUIER OTRA TEORÍA LEGAL. Entre los daños excluidos están la pérdida de beneficios o ingresos y la pérdida de uso de los productos.

SOLO APLICABLE A LOS EE. UU.

Esta garantía concede derechos legales específicos, y algunos de estos derechos pueden variar de un estado a otro. Algunos estados no permiten la limitación de las garantías ni de los recursos por incumplimiento. En estos estados, es posible que estas limitaciones no sean de aplicación para usted.

SOLO APLICABLE A CANADÁ

Exclusión de propietarios posteriores: A menos que la legislación aplicable exija lo contrario, esta garantía no es transferible. Esta garantía concede derechos legales específicos y algunos de estos derechos pueden variar de una provincia a otra. Algunas provincias y territorios no permiten la limitación de las garantías ni de los recursos por incumplimiento. En estos provincias o territorios, es posible que estas limitaciones no sean de aplicación para usted. Si alguna disposición de esta garantía o parte de ella queda declarada inválida, ilegal o inaplicable por un tribunal competente, esto no afectará de ninguna manera la validez, legalidad y aplicabilidad del resto dentro de la jurisdicción de dicho tribunal. La totalidad de esta garantía seguirá siendo válida, legal y aplicable en cualquier jurisdicción en la que no se haya tomado una determinación similar.

Garantía proporcionada por:
ActivePure Manufacturing, LLC
1300 Valley Drive
Bristol, VA 24201

SERVICIO

Hacemos todo lo posible para asegurar que los clientes reciban un manual de instrucciones actualizado sobre el uso de nuestros productos; sin embargo, ocasionalmente puede ocurrir que las modificaciones de nuestros productos, sin previo aviso, hagan que la información aquí contenida esté sujeta a alteraciones. Para consultar información actualizada, visite nuestra página vollara.com/manuals.

DECLARACIÓN DE LA FCC Y DE LA PARTE RESPONSABLE

Este equipo ha sido probado, y se ha demostrado que cumple con los límites establecidos por el capítulo 15 de la normativa FCC para dispositivos de clase B digitales. Estos límites están diseñados para ofrecer un grado razonable de protección contra interferencias perjudiciales en instalaciones residenciales. Este equipo genera, usa y puede irradiar energía de radiofrecuencia y, si no se instala y usa de acuerdo con las instrucciones, puede causar interferencias dañinas en las radiocomunicaciones. Sin embargo, no se puede garantizar que no se producirán interferencias en una instalación en particular. Si el equipo causa interferencias dañinas a la recepción de radio y televisión, lo que puede hallarse apagando y encendiendo el equipo, se recomienda al usuario que intente corregir la interferencia tomando una o más de las siguientes medidas:

- Reoriente o recolocque la antena de recepción.
- Aumente la separación entre receptor y equipo.
- Conecte el equipo a una toma o a un circuito distinto al del receptor.
- Consulte al Contratista Independiente para recibir asistencia.

DECLARACIÓN DE CONFORMIDAD FCC

Nombre: Vollara® Air & Surface Pro XL

Modelo: B1040C

Fabricado por: ActivePure Manufacturing, LLC

Este dispositivo cumple con el capítulo 15 de la normativa FCC.

PARTE RESPONSABLE

ActivePure Manufacturing, LLC
1300 Valley Drive
Bristol, VA 24201

Ph: 800.572.0502

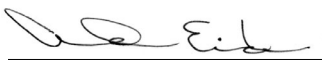
Firma: 

Nombre en mayúsculas: Andrew Eide

Título: Vicepresidente de desarrollo de productos y fabricación

Fecha: 20 Julio 2023



Para saber más sobre el uso de este producto, contacte con el propietario comercial independiente de Vollara o contacte con atención al cliente en el (+1) 800.989.2299 o por correo electrónico a customerservice@vollara.com.

Vollara.com